

# 春 講 習 白



なまえ







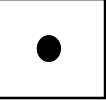
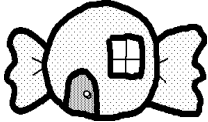
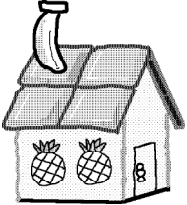
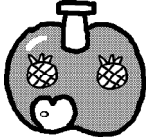
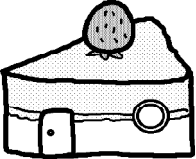
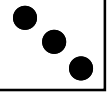
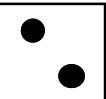

## おはなし

ゆうすけ君は夢をみました。お菓子の国の夢です。その国にはケーキの形をした家がたくさんありました。

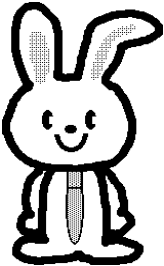
屋根はチョコレート、窓はパイナップル、煙突はバナナでできていました。ゆうすけ君が家の中に入るとネクタイをつけた4匹のウサギが出迎えてくれました。

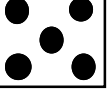
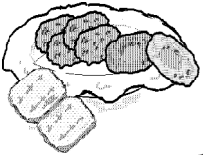
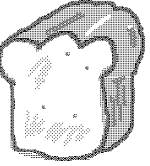
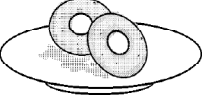
「ようこそお菓子の国へ」と言ってパンで出来た椅子を出してくれました。椅子はフカフカしていたので嬉しくなりジャンプすると「誰ですか、うるさくしているのは。」とイチゴが沢山ついた冠をかぶったキツネが笑いながら2階からおりてきました。「ごめんなさい」とゆうすけ君が言うとキツネは「みんなで食事をしよう」と言いました。隣の部屋に行くと大きなクッキーで作ったテーブルにごちそうが並んであり、テーブルの真ん中には果物がかごいっぱい盛ってありました。ゆうすけ君は心の中で『ごちそうもおいしそうだけど、やっぱりお菓子のお家のほうがおいしそうだなあ』と夢の中で思いました。

- 1 お話にてきた家はどのような家でしたか。赤色で○を付けなさい。
- 2 出迎えた動物はどれですか。赤色で○を付けなさい。
- 3 その動物は何匹でしたか。その数だけ枠に赤色で○を書きなさい。
- 4 お家の2階から降りてきた動物に赤色で○を書きなさい。
- 5 食事をしましたね。テーブルは何でできていましたか。関係がある絵に赤色で○を書きなさい。
- 6 テーブルに置いてあった物に赤色で○を付けなさい。

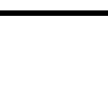
    	 <table border="1" data-bbox="1518 263 2067 462"> <tr> <td></td> <td></td> <td></td> <td></td> <td></td> </tr> <tr> <td></td> <td></td> <td></td> <td></td> <td></td> </tr> </table>										
    	      										
											

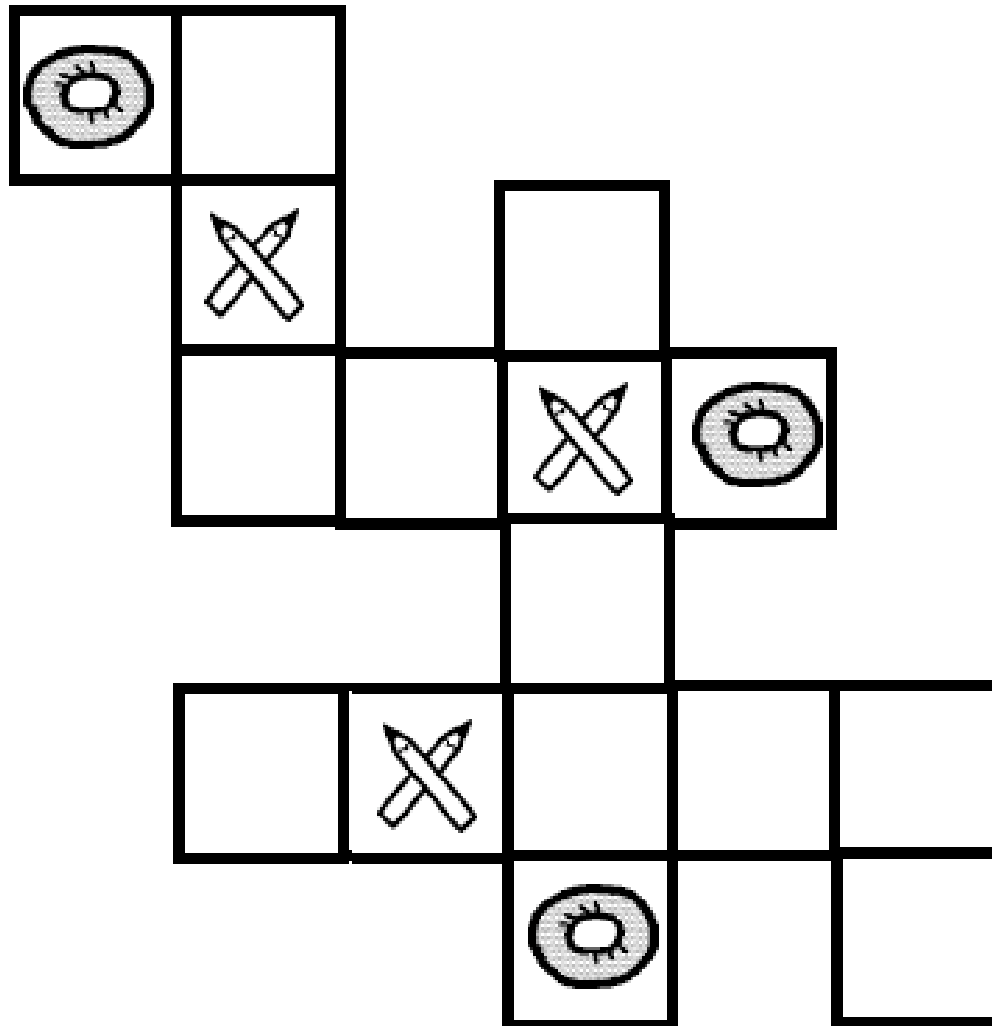

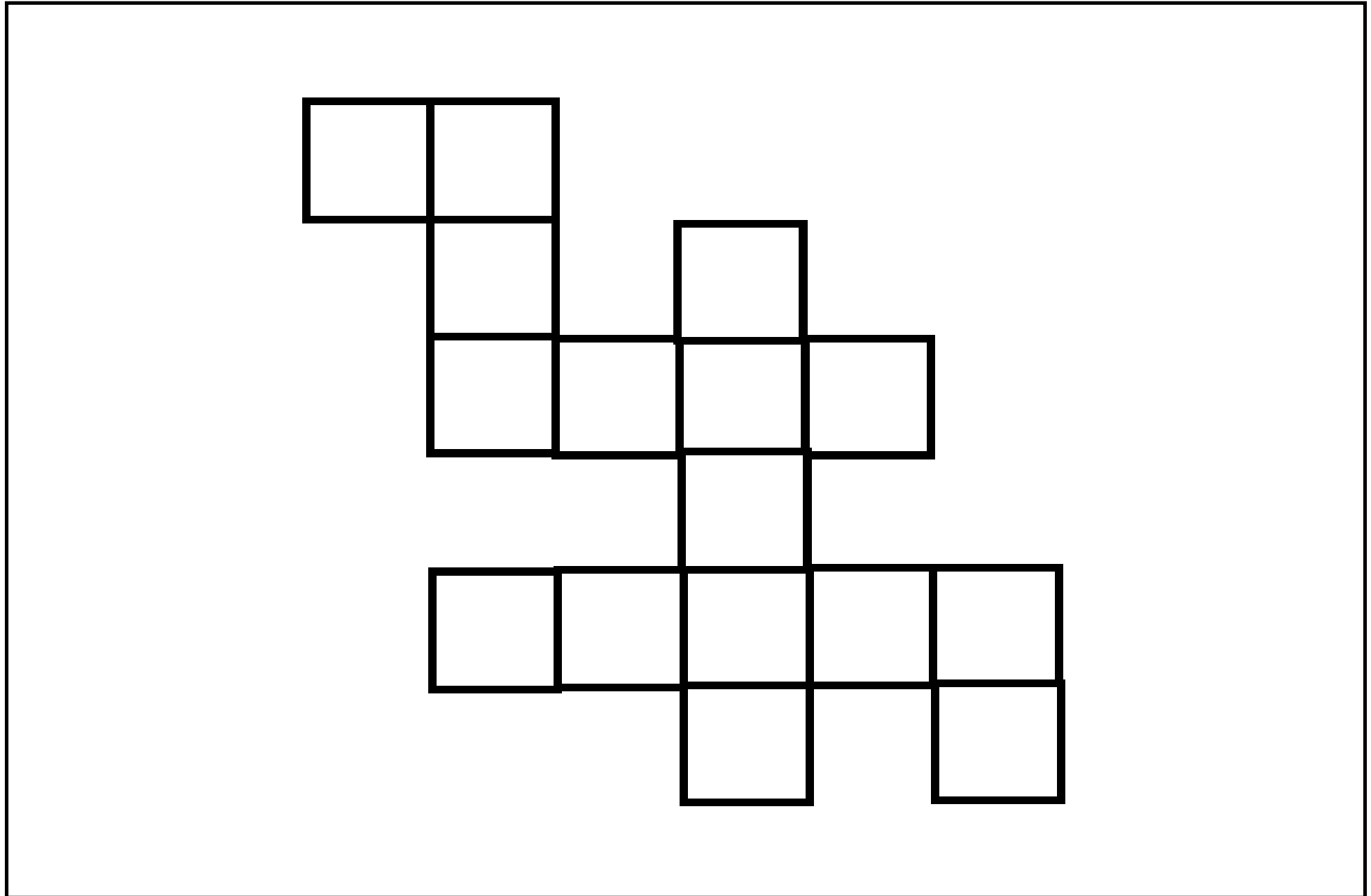

鉛筆があった所に×をドーナツがあった所に○を鉛筆で書きなさい。

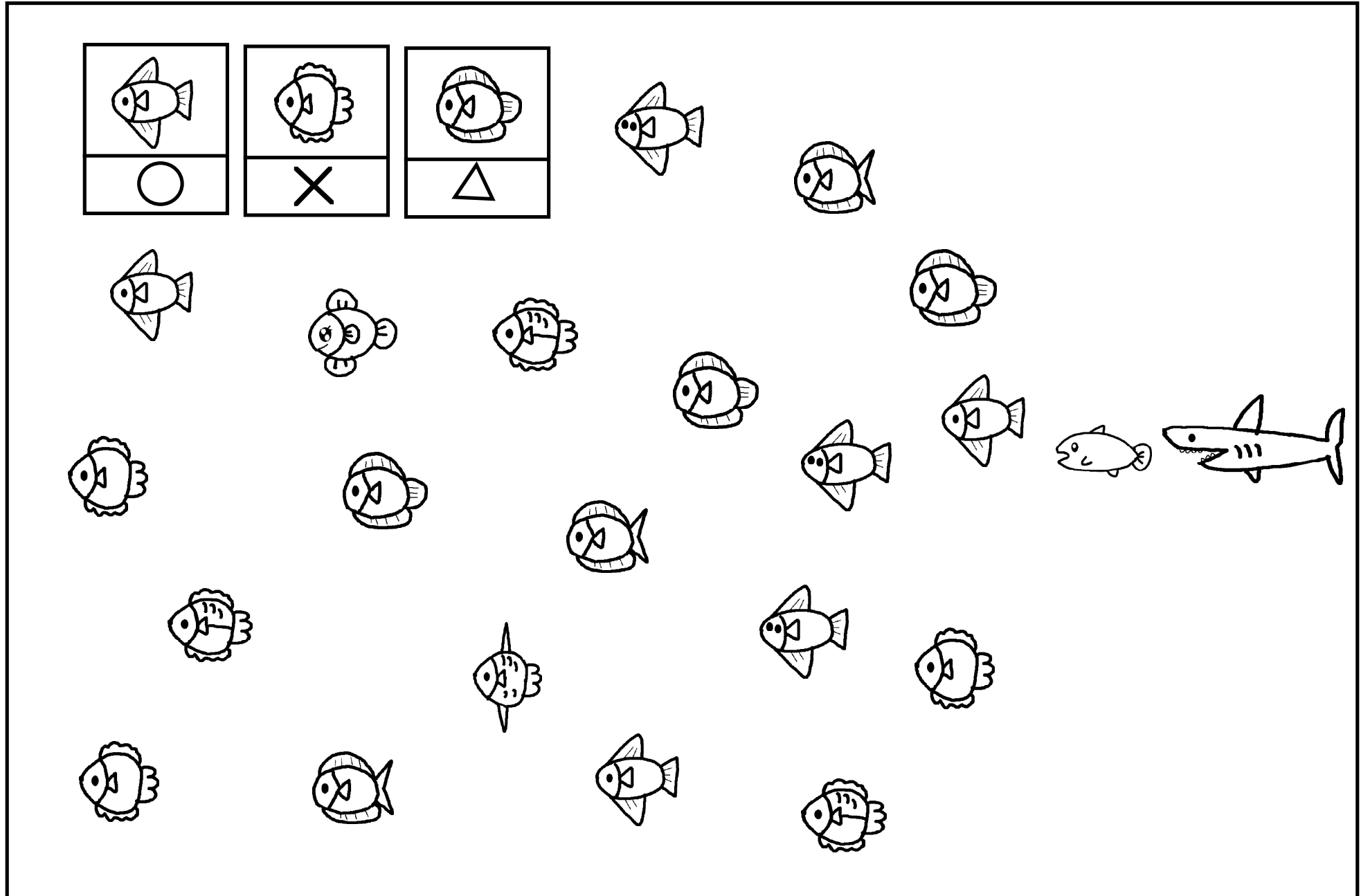

上の絵と同じ絵がそれぞれ3つずつあります。見つけてその印を青色で書きなさい。

1番重たいものに○を、1番軽いものに×を付けなさい。

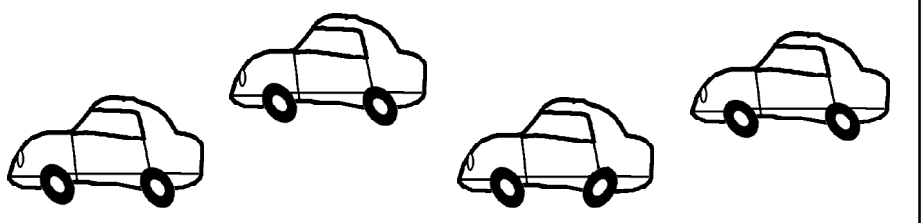
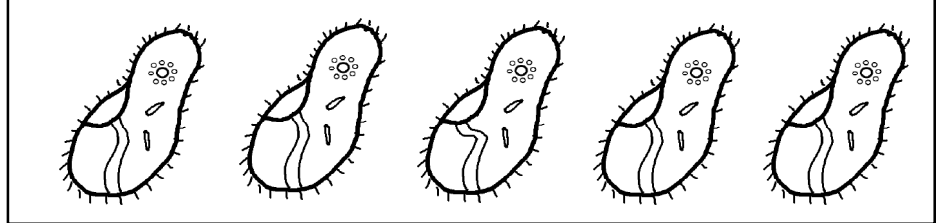
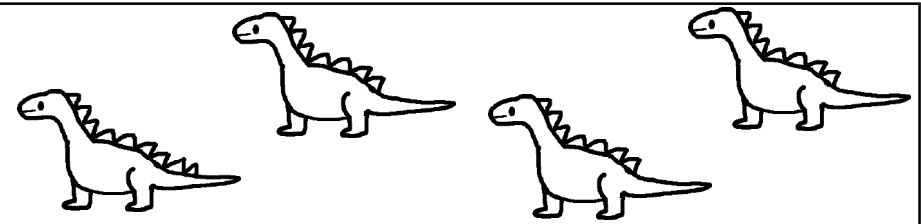
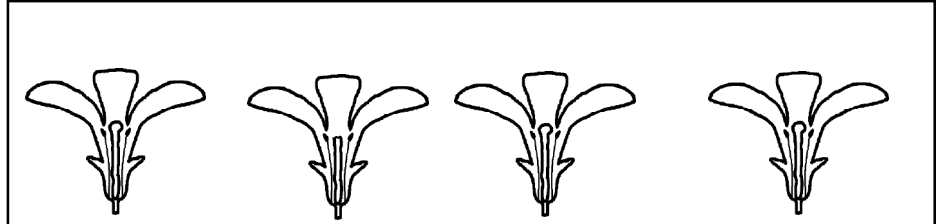
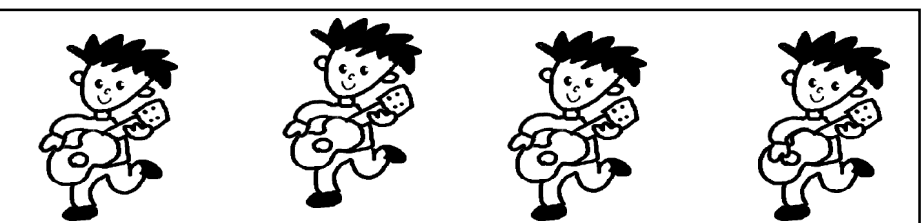
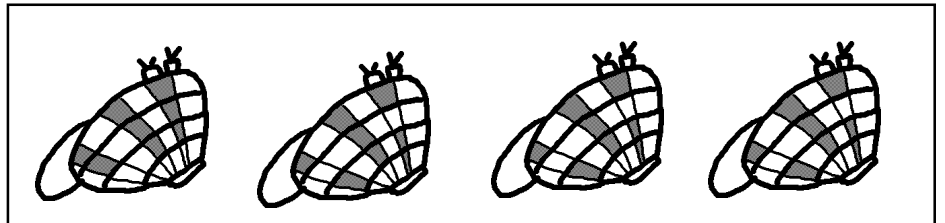
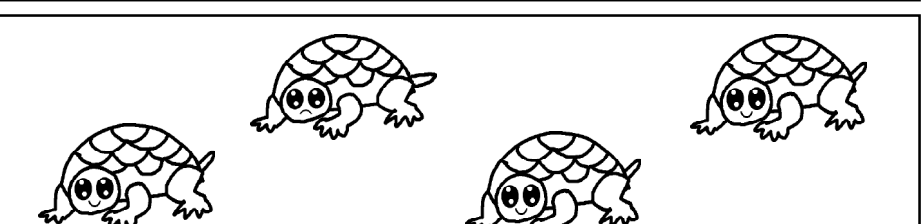
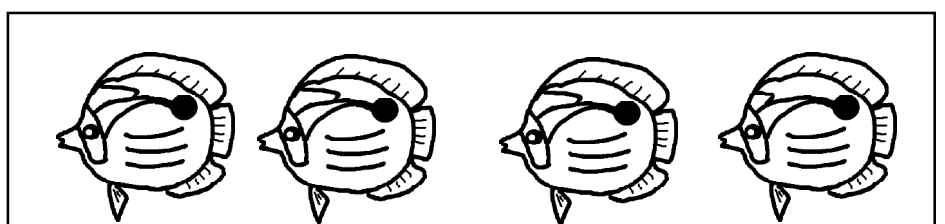
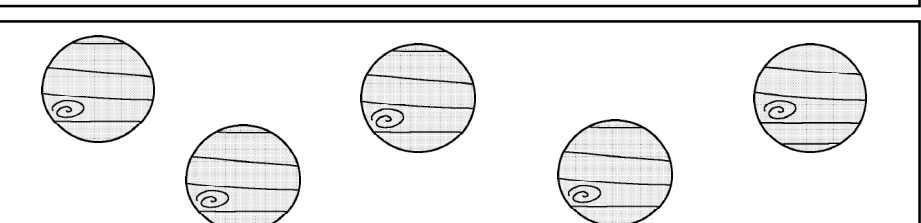
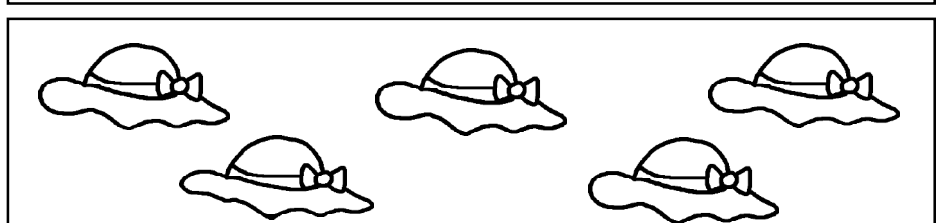



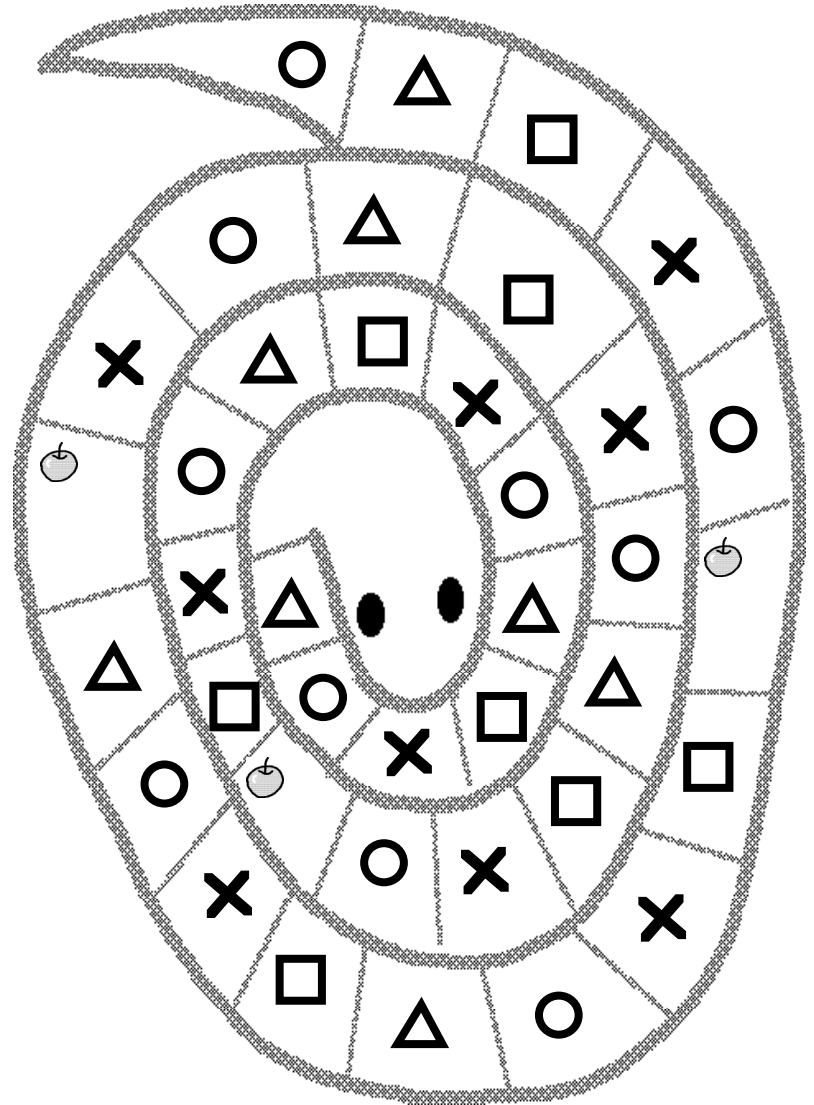
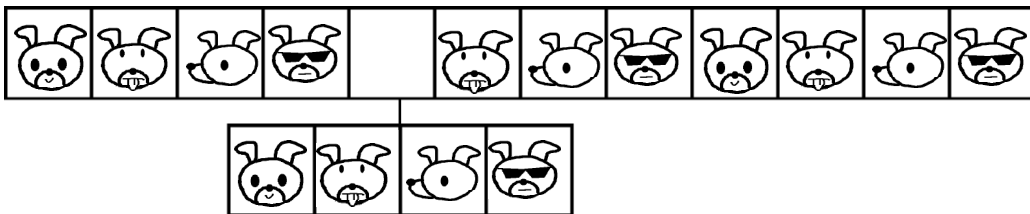
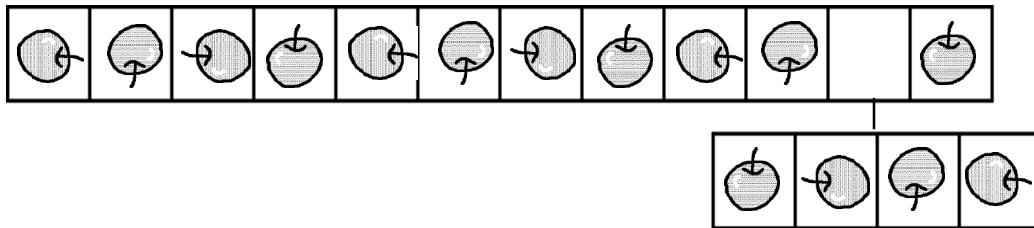
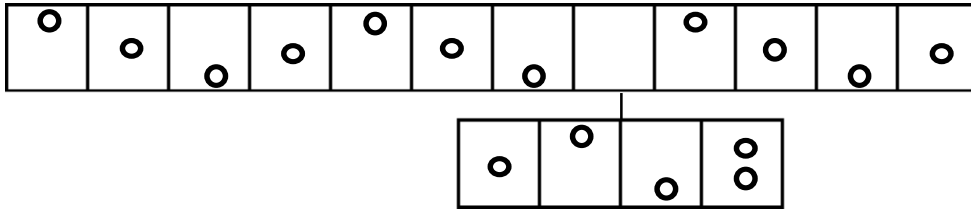
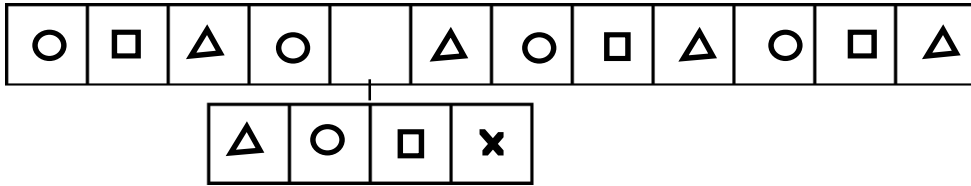

	
	
	
	
	

1つだけ違う絵があります。見つけてピンク色の○を付けなさい。

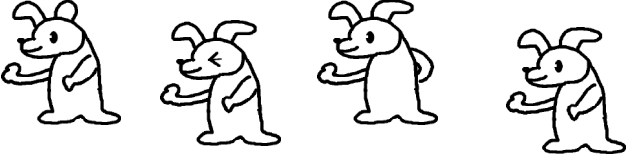
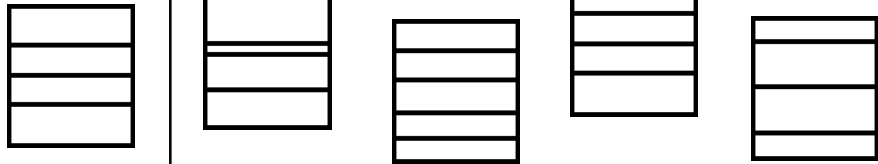
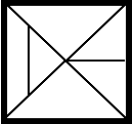
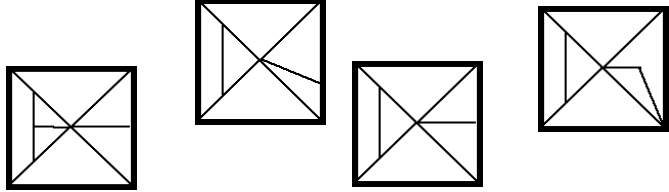



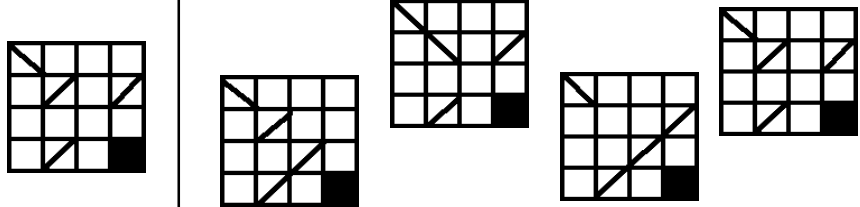
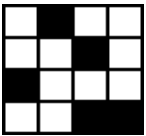
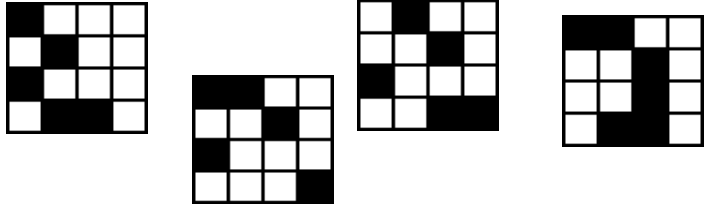
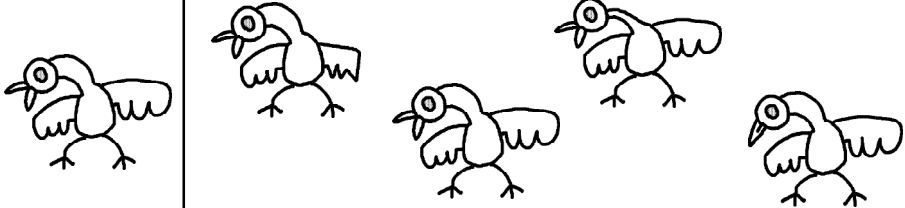

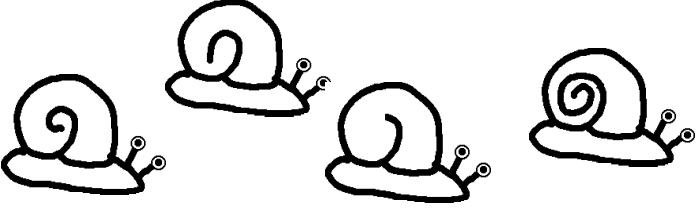
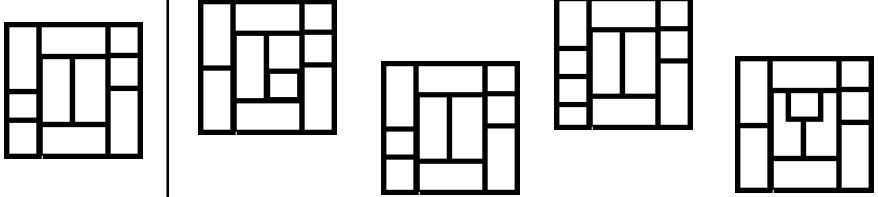



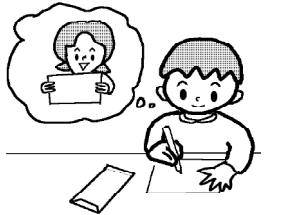

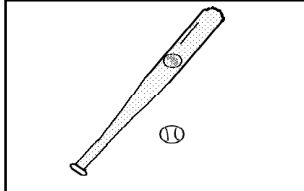
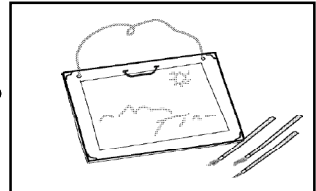
- それぞれある決まり事で並んでいます。空いている所には下のどの絵が入りますか。赤色で○を付けなさい。
- 蛇の模様がある決まり事で並んでいます。リンゴの所にはどのような印が入りますか。鉛筆で書きなさい。

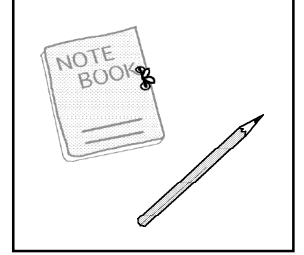
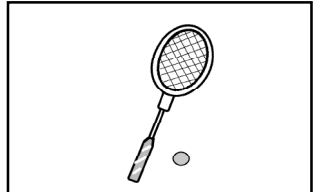

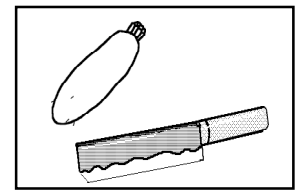
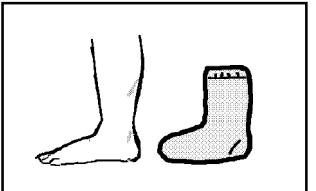
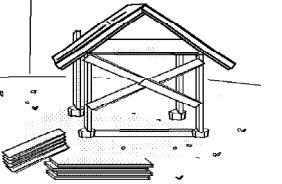
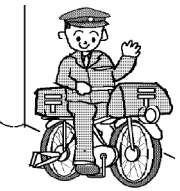
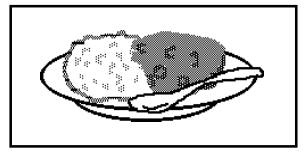
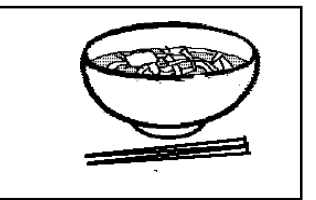
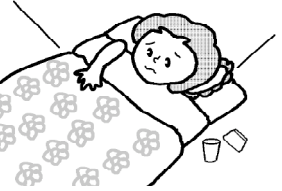

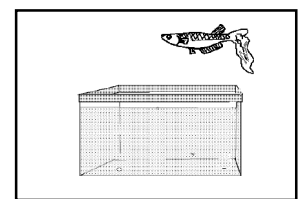
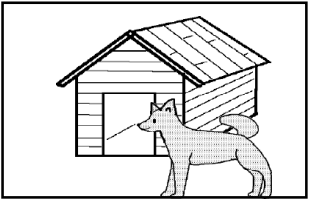
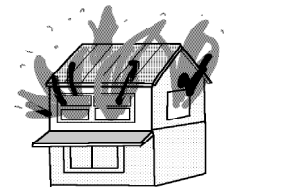
左の絵と同じ絵を見つけて青色で○を付けなさい。

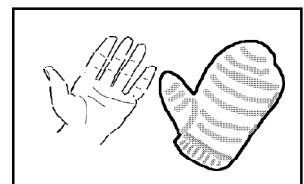
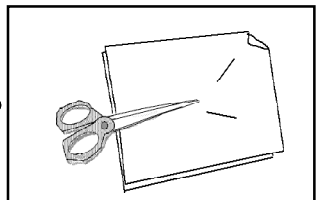
それぞれ関係があるものどうし緑色で結びなさい。

# 年長 春の講習1解答

年長  春の講習 🕒 各0' 15"

おはなし

ゆずり君は春をみました。お菓子の国の夢です。その国にはケーキの形をした家がたくさんあるそうです。

星野はチョコレート、源はパイナップル、塔野はパイプで遊んでいました。ゆずり君が家の家に入るるとネグタイをつけた紙のワザが飛んでくるんです。

おはなしを聴いたお菓子の国の人たちは「おめい、おめい」とお菓子の国の人たちを呼んでお菓子の国に行きました。お菓子の国にはケーキの形をした家がたくさんあります。お菓子の国にはケーキの形をした家がたくさんあります。お菓子の国にはケーキの形をした家がたくさんあります。

1. お菓子の国にはケーキの形をした家がたくさんあります。お菓子の国にはケーキの形をした家がたくさんあります。お菓子の国にはケーキの形をした家がたくさんあります。

2. お菓子の国にはケーキの形をした家がたくさんあります。お菓子の国にはケーキの形をした家がたくさんあります。お菓子の国にはケーキの形をした家がたくさんあります。

3. お菓子の国にはケーキの形をした家がたくさんあります。お菓子の国にはケーキの形をした家がたくさんあります。お菓子の国にはケーキの形をした家がたくさんあります。

4. お菓子の国にはケーキの形をした家がたくさんあります。お菓子の国にはケーキの形をした家がたくさんあります。お菓子の国にはケーキの形をした家がたくさんあります。

5. お菓子の国にはケーキの形をした家がたくさんあります。お菓子の国にはケーキの形をした家がたくさんあります。お菓子の国にはケーキの形をした家がたくさんあります。

6. お菓子の国にはケーキの形をした家がたくさんあります。お菓子の国にはケーキの形をした家がたくさんあります。お菓子の国にはケーキの形をした家がたくさんあります。

レインボー先生 

年長  春の講習 🕒 1' 30"

1. 重ならないものに、1箇所1つだけXを付けなさい。

レインボー先生 

年長  春の講習 🕒 2' 45"

知の絵に同じ絵を見つけて黄色の○を付けなさい。

レインボー先生 

年長  春の講習 🕒 0' 30"

お菓子があつた所にXを、ケーキがあつた所に○を付けて書きなさい。

レインボー先生 

年長  春の講習 🕒 2' 30"

1. どの絵が違っています。見つけてピンク色の○を付けなさい。

レインボー先生 

年長  春の講習 🕒 0' 15"

それぞれ異なるものだけを緑色で塗りなさい。

レインボー先生 

年長  春の講習 🕒 2' 45"

上と同じように、それぞれ異なるものを塗りなさい。

レインボー先生 

年長  春の講習 🕒 0' 15"

1. それぞれ異なる色で塗りなさい。同じ色には下のどの絵が入りますか。黄色の○を付けなさい。

2. どの絵が違っていますか。見つけてピンク色の○を付けなさい。

レインボー先生 