

ちょっとこれ1枚やってみてプリント

No4



長いネーミングで
ごめんなさい

『あの問題ちゃんと覚えているかしら？』
一度学習しただけでは覚えていないのが幼児。
くりかえし学習しても、覚えていないことがあるのが幼児。
気になる我が子の学習定着度
食事の支度をしている時
「ちょっと一枚やってみて~」
定期的に
「ちょっと一枚やってみて~」



 ●	 ●	 ●	 ●
●	●	●	●

上の積木の数と下の積木の数を合わせて9になるように鉛筆で結びましょう。

左の積木から積木を2個取ると積木はいくつになりますか。その数だけ〇を青色で書きましょう。



「ちょっとこれ1枚やってみてプリントNo4」

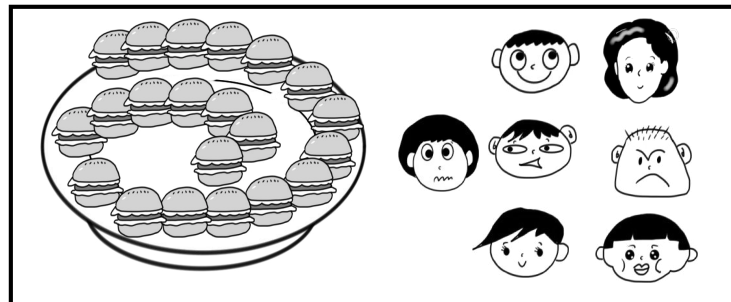
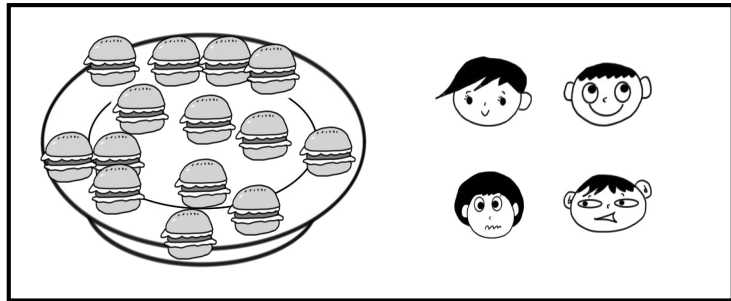
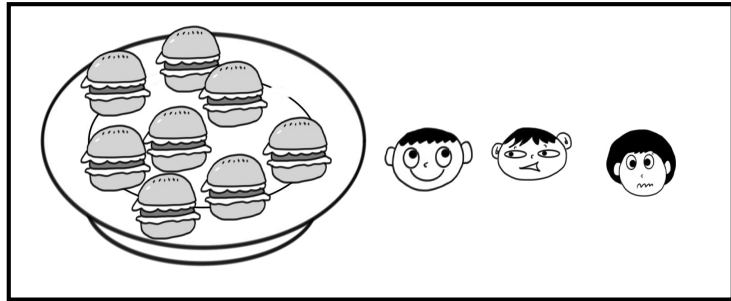
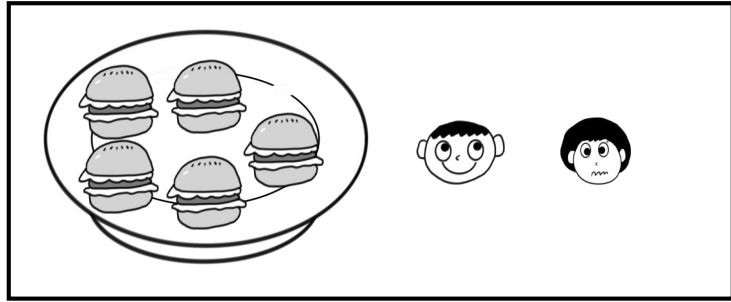

ひとりいくつ

--	--	--	--	--

--	--	--	--	--

--	--	--	--	--





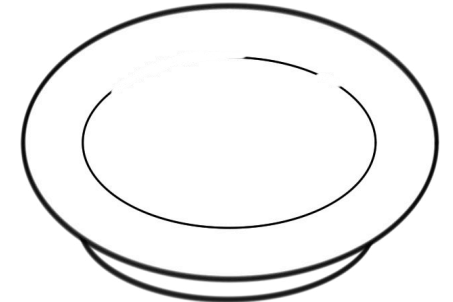
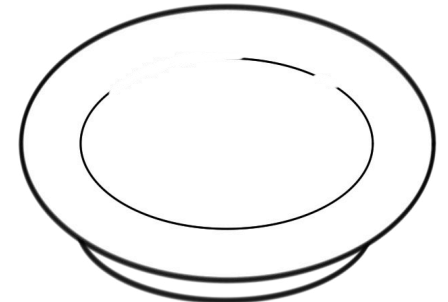
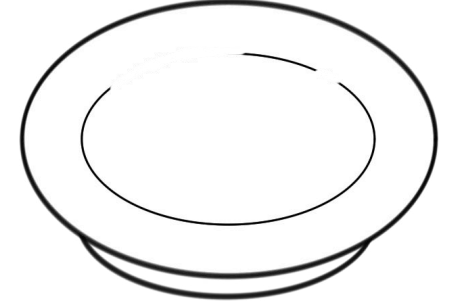
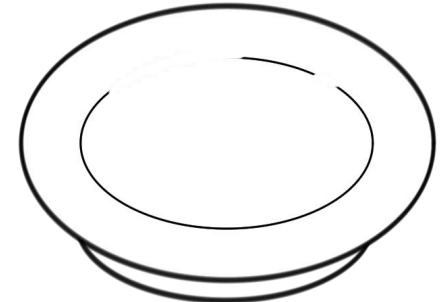



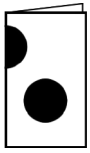
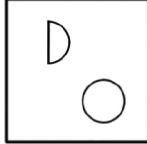
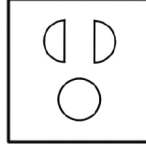
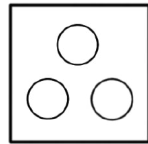

--	--	--	--	--

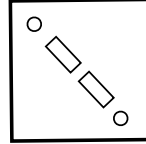
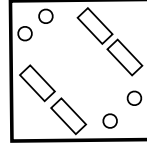
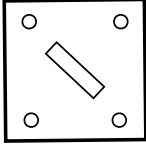
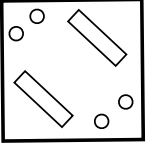
あまり

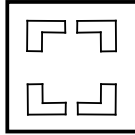
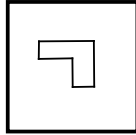
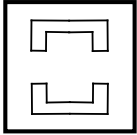
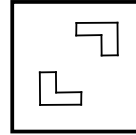

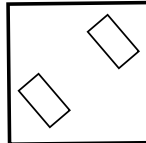
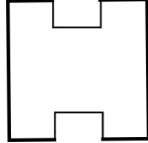
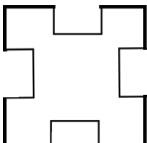
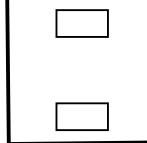
左端のハンバーガーを右のお友達が仲良く分けます。ひとり幾つ買えますか。その数を真ん中の箱に赤色で○を書きなさい。余ったハンバーガーの数を右端のお皿の中に赤色で○を書きなさい

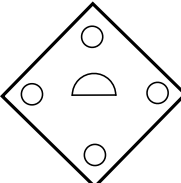
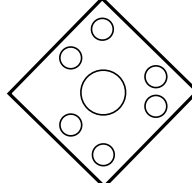
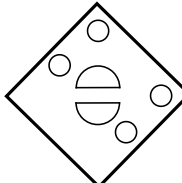
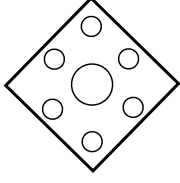

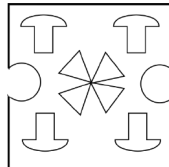
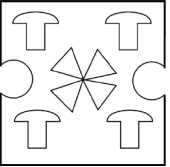
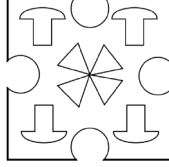
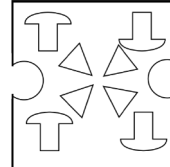
上の折った折紙の黒い所をハサミで切り取り開くと下のどの形になりますか、緑色で○をつけましょう。



隠れている所にあるハンバーガーの数はいくつですか。その数だけ青色で箱の中に○を書きなさい。



「ちょっとこれ1枚やってみてプリントNo4」

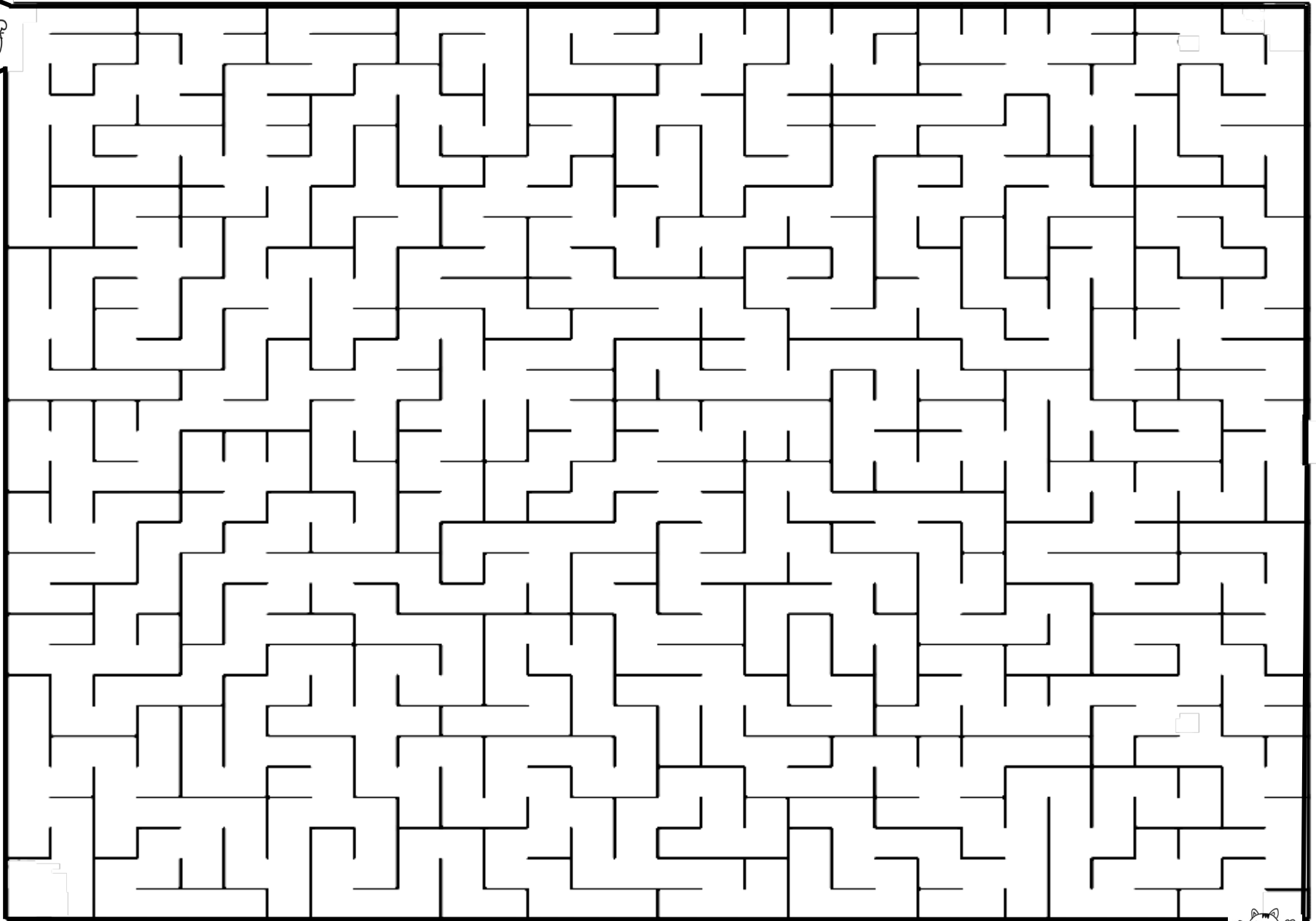

迷子になった子猫をお母さんがさがしに出かけます。壁にあたらないようきれいに赤色で線を引きましょう。



「ちょっとこれ1枚やってみてプリントNo4」

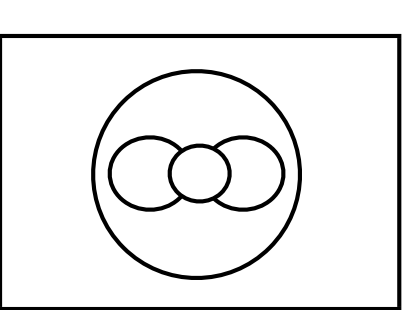
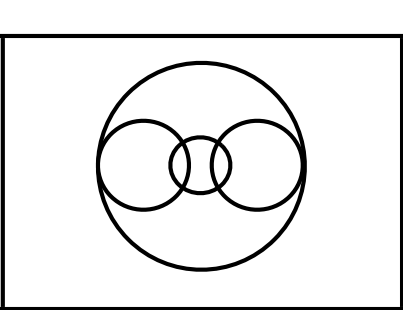
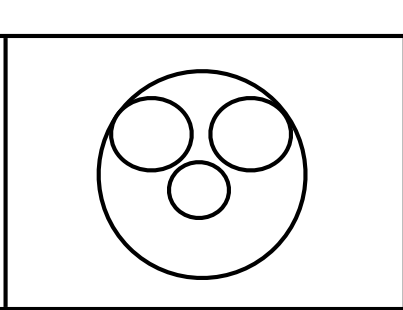
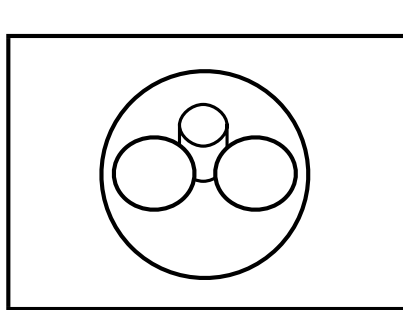
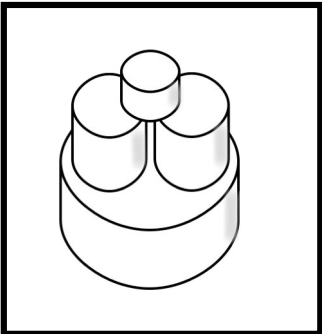
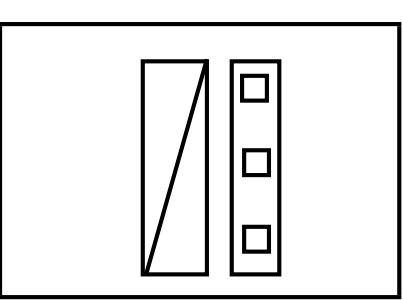
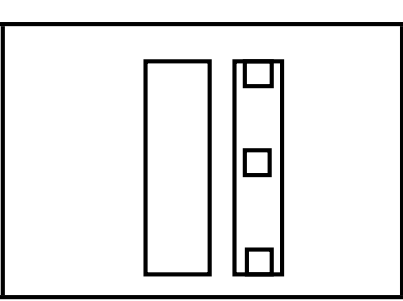
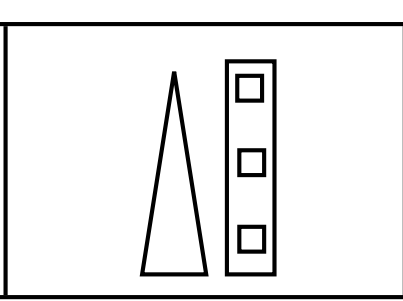
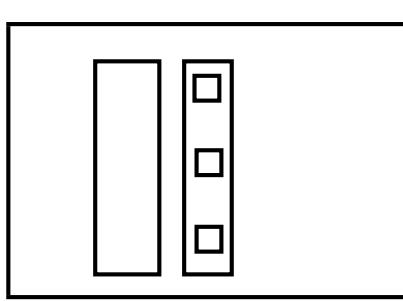
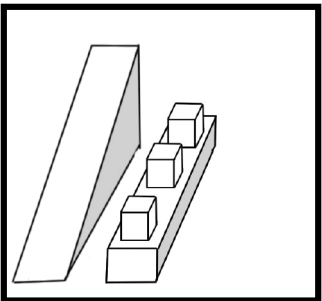
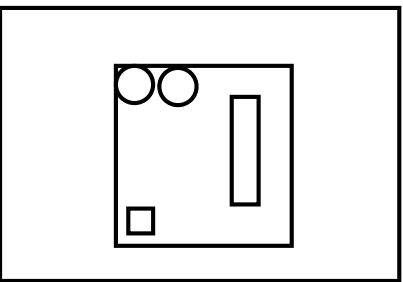
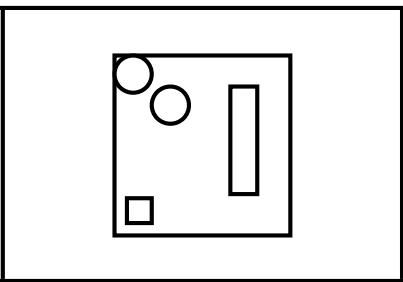
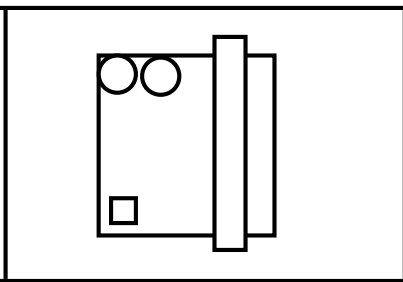
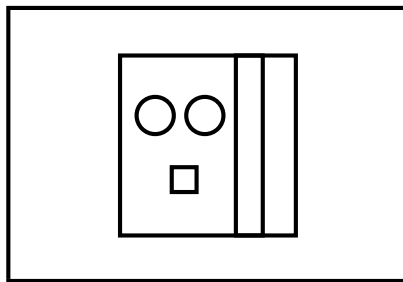
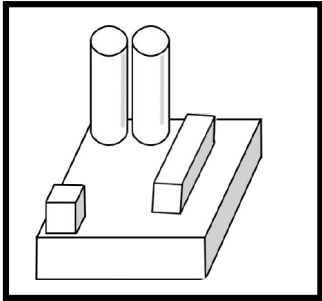
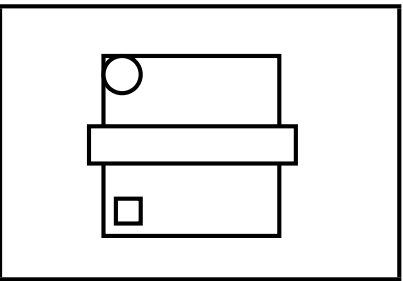
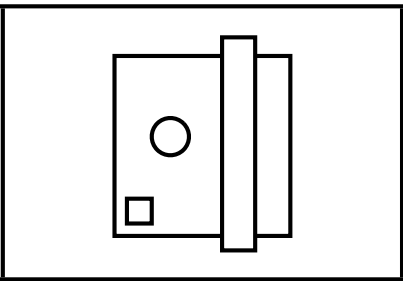
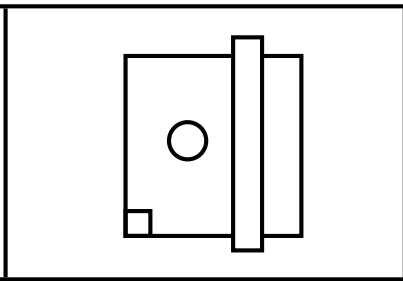
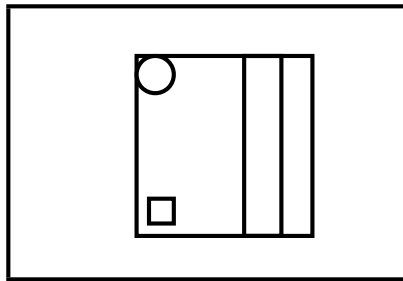
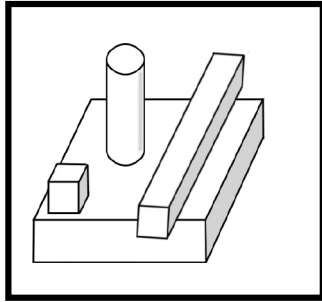

左の積木を真上からみるとどのように見えますか、緑色で○をつけなさい。



「ちょっとこれ1枚やってみてプリントNo4」

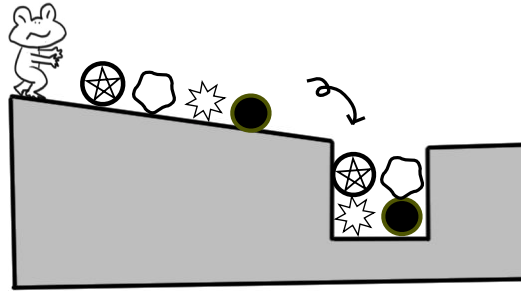

カエルくんがボールを転がして穴の中に入るとお手本のように入ります。では、?の所にはどのようにボールは入りますか、青色で○をつけなさい。



「ちょっとこれ1枚やってみてプリントNo4」

女の子と男の子はアメを5個ずつ持っています。ジャンケンに勝つと2個もらえ、負けると2個あげないといけません。女の子は終わった後はアメはいくつになったでしょうか。その数だけ箱の中に○をオレンジ色で書きなさい。

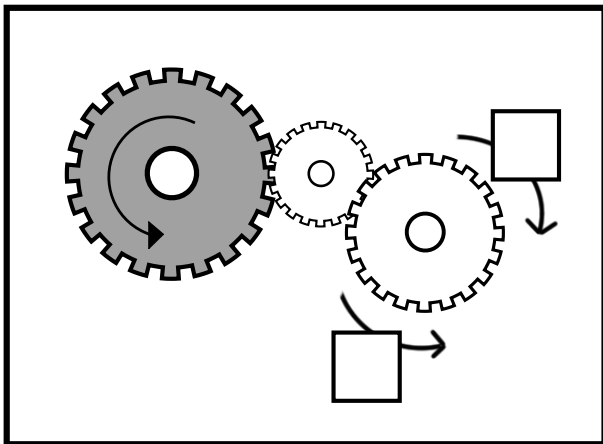
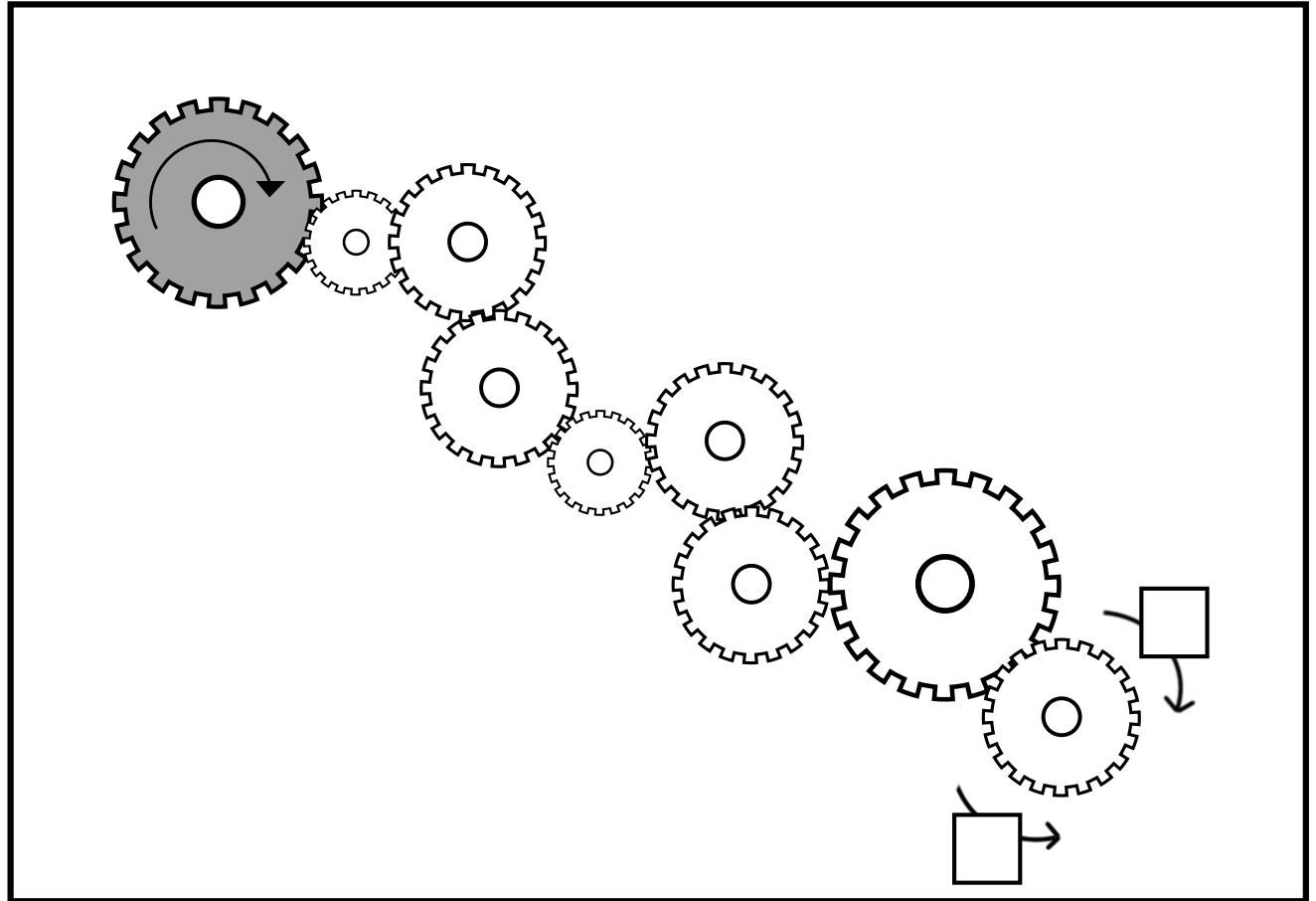
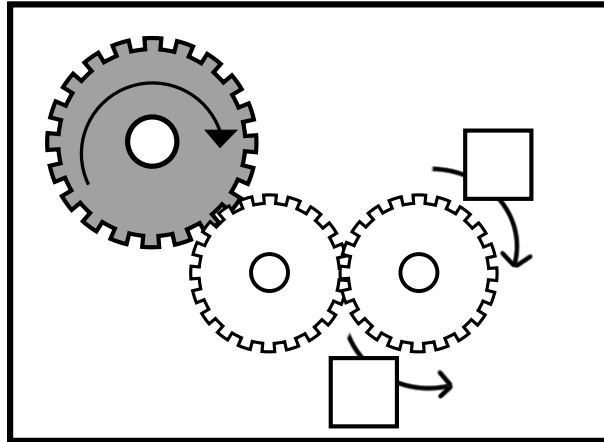
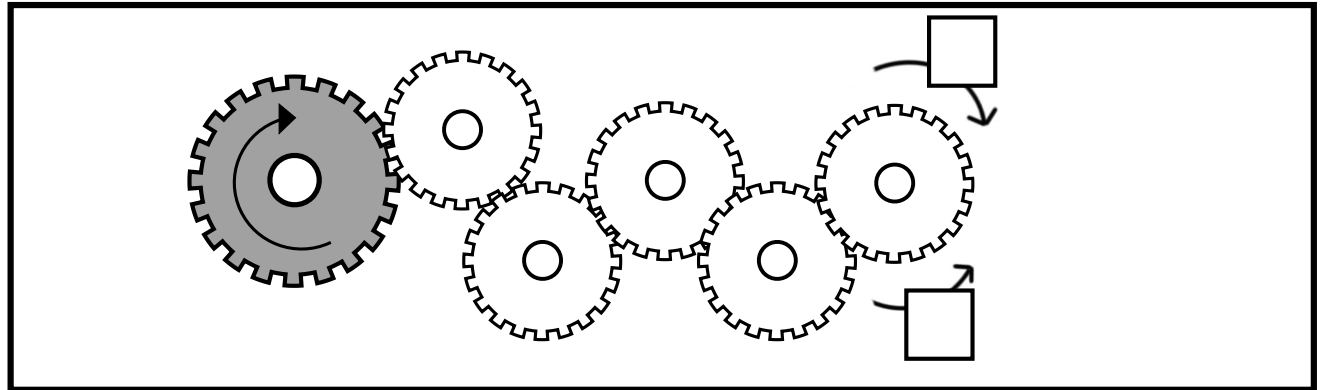
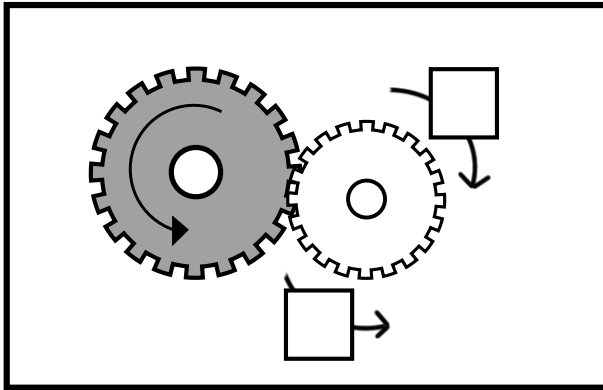

黒い歯車を矢印の方に回すと最後の歯車はどちらの方に回りますか。回る方の矢印の箱に青色で○を書きなさい。



「ちょっとこれ1枚やってみてプリントNo4」

1

「5. ちょっとこれ1枚やってみてプリントNo4」

2

「5. ちょっとこれ1枚やってみてプリントNo4」

ひらがな
まも

3

「5. ちょっとこれ1枚やってみてプリントNo4」

4

「5. ちょっとこれ1枚やってみてプリントNo4」

5

「5. ちょっとこれ1枚やってみてプリントNo4」

※このまは、おまわりさんがおまわりをします。まは、おまわりさんがおまわりをします。おまわりさんがおまわりをします。

6

「5. ちょっとこれ1枚やってみてプリントNo4」

7

「5. ちょっとこれ1枚やってみてプリントNo4」

8

「5. ちょっとこれ1枚やってみてプリントNo4」

9

「5. ちょっとこれ1枚やってみてプリントNo4」