

ちょっとこれ1枚やってみてプリント

No12

長いネーミングで
ごめんなさい



『あの問題ちゃんと覚えているかしら』
気になる我が子の学習定着度
食事の支度をしている時に
「ちょっと1枚やってみて〜」
定期的に
「ちょっと1枚やってみて〜」



ブタくんがパズルを箱に戻します。でもどうしても1つあまります。そのパズルに青色で○をつけましょう。

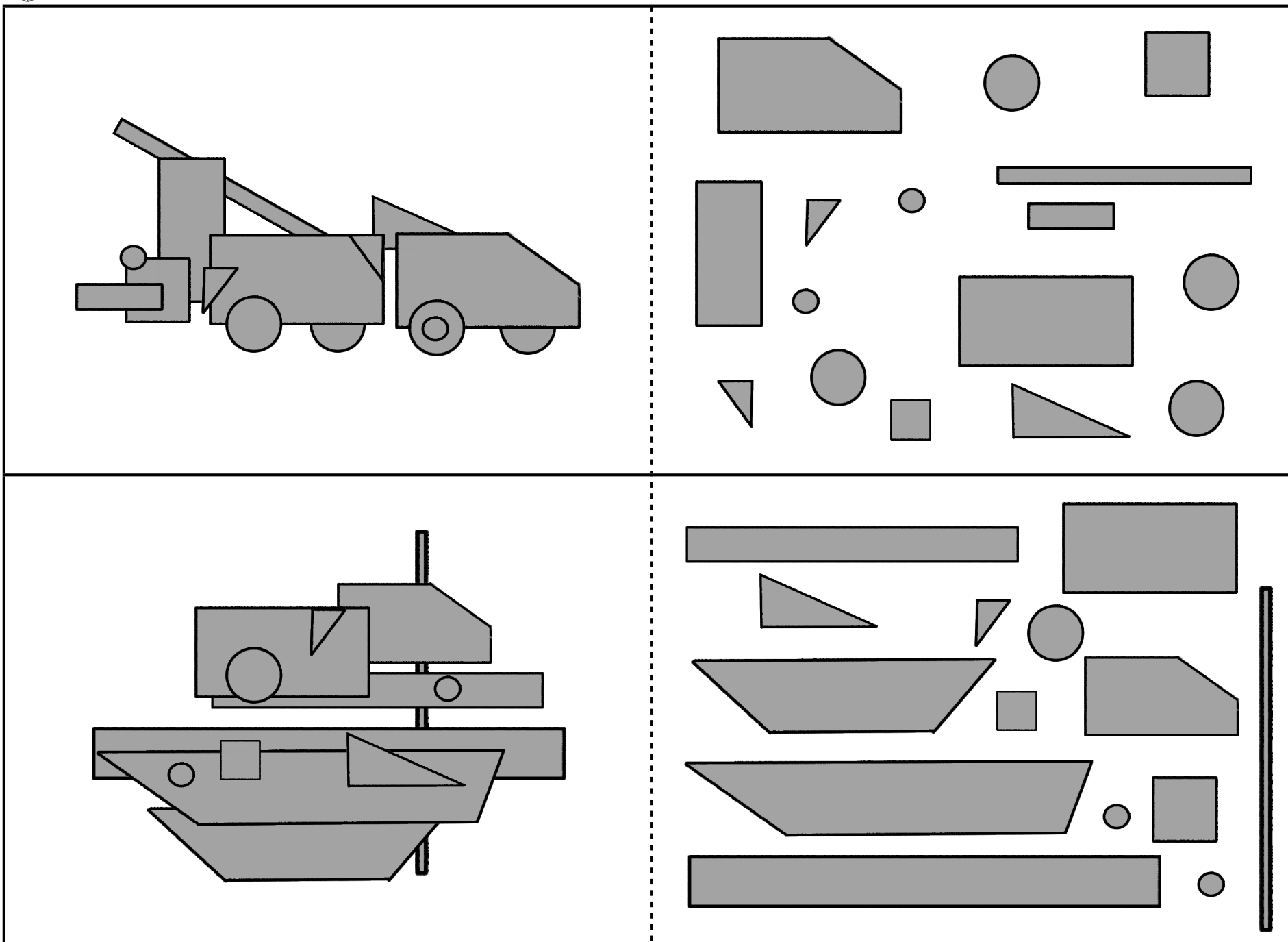

右のパズルを重ねて左の形を作りました。1つ使わなかったパズルがあります。見つけて赤色の○を付けましょう。





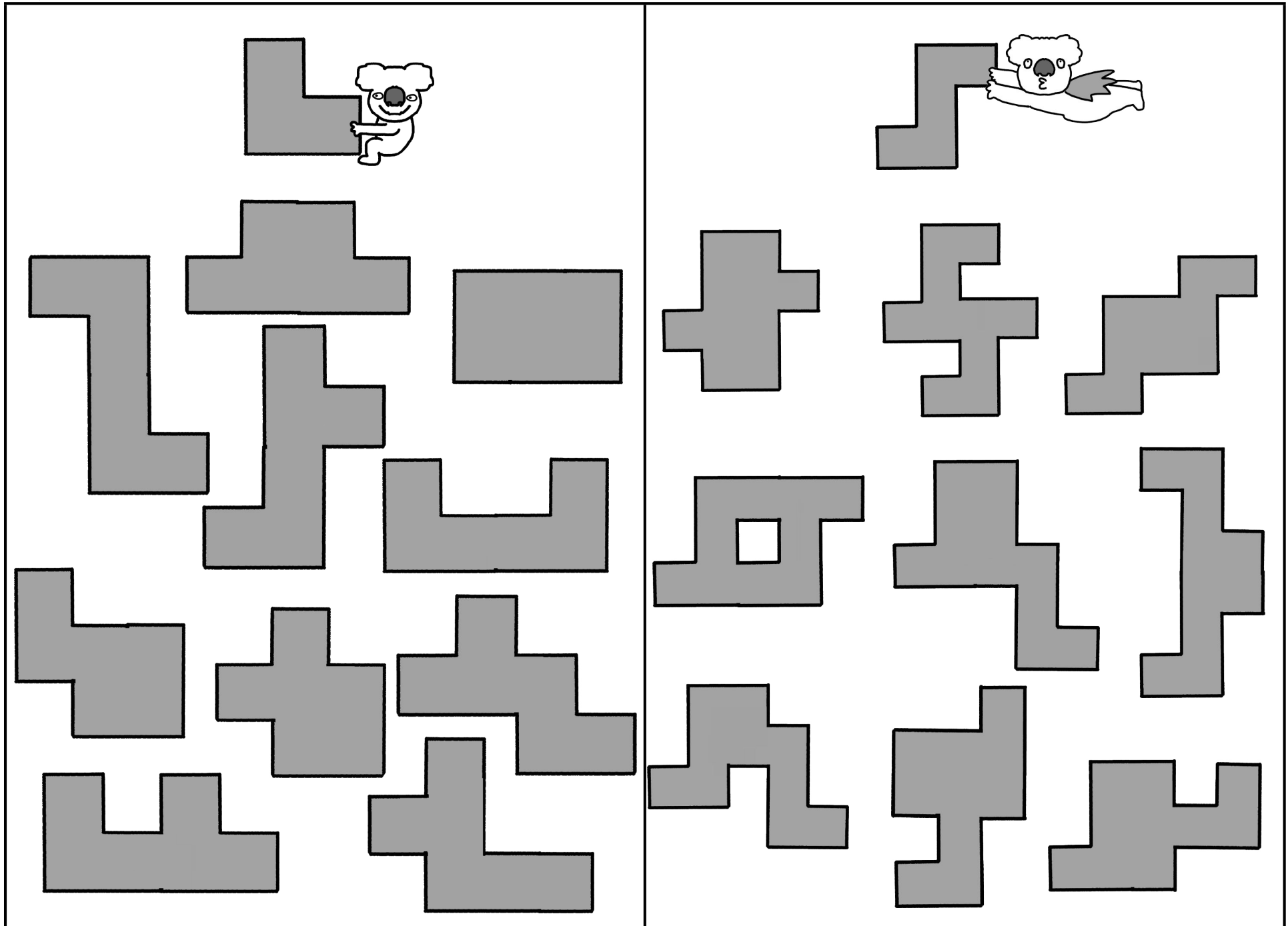





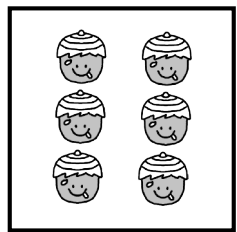
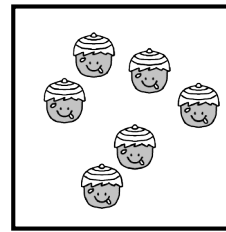
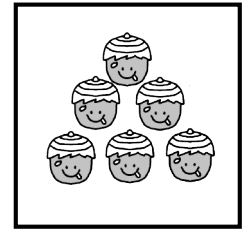

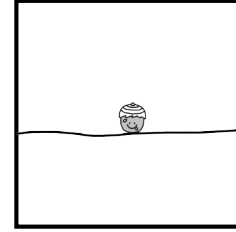
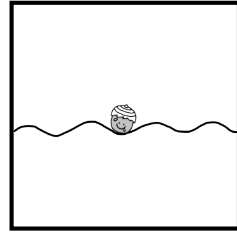
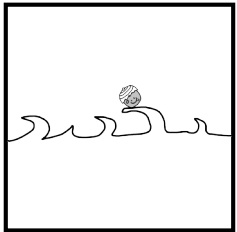

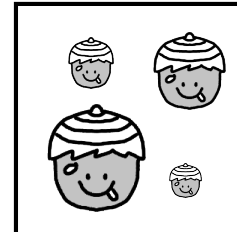
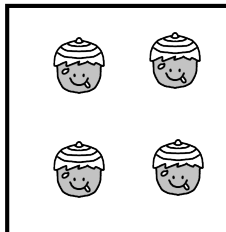
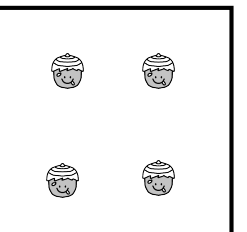

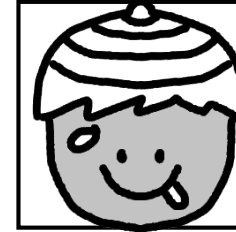
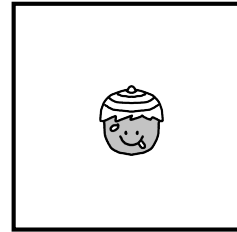
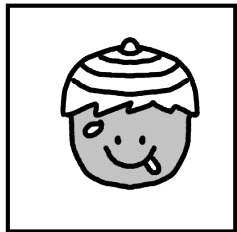

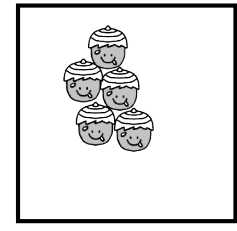
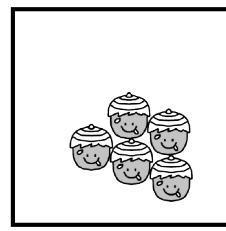
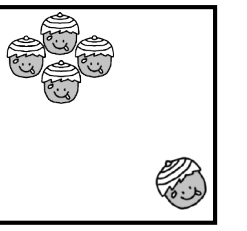
四角の中にお友達がいるアメを矢印の方向に配ります。（配るお友達の右のお友達から配る事を理解させる）帽子をかぶった男子はどのアメを貰うことができますか。そのアメに青色で○をつけましょう。

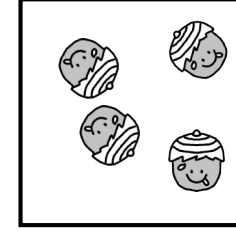
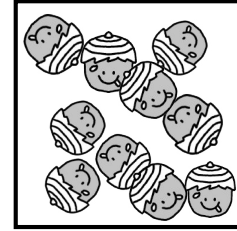
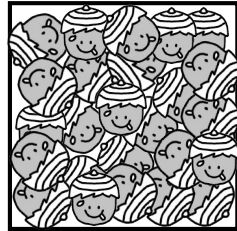

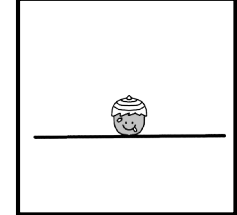
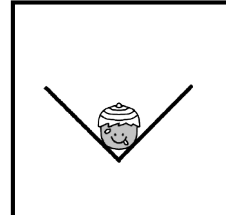
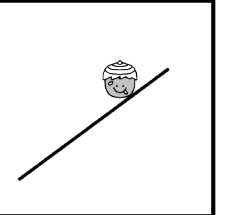
コアラくんが持っているパズルを2枚使って形を作りました。1つだけできない形があります。見つけて青色で○をつけましょう。
 パズルは裏返しをしても構いません。

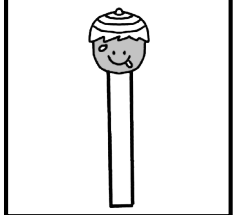
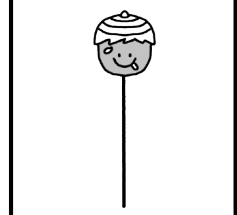















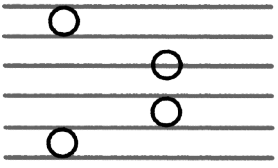
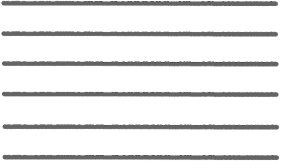

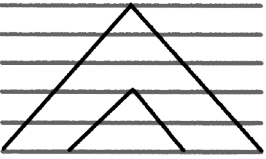

- 1 「ちらかす」を感じる絵はどれですか。緑色の○をつけなさい。
- 2 「バラバラ」を感じる絵はどれですか。緑色の○をつけなさい。
- 3 「仲間外れ」を感じる絵はどれですか。緑色の○をつけなさい。
- 4 「転がる」を感じる絵はどれですか。緑色の○をつけなさい。

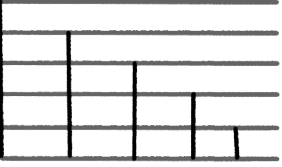
- 5 「穏やか」を感じる絵はどれですか。緑色の○をつけなさい。
- 6 「広い」を感じる絵はどれですか。緑色の○をつけなさい。
- 7 「ぎゅうぎゅう」を感じる絵はどれですか。緑色の○をつけなさい。
- 8 「ゆらゆら」を感じる絵はどれですか。緑色の○をつけなさい。



左のシーソーを見て、一番重たいものは一番大きな石、2番目に重たいものは2番目に大きな石、というように重さの順番を調べて赤色の線で結びましょう。



左端のお手本通りに鉛筆で丁寧に書いてゆきましょう。

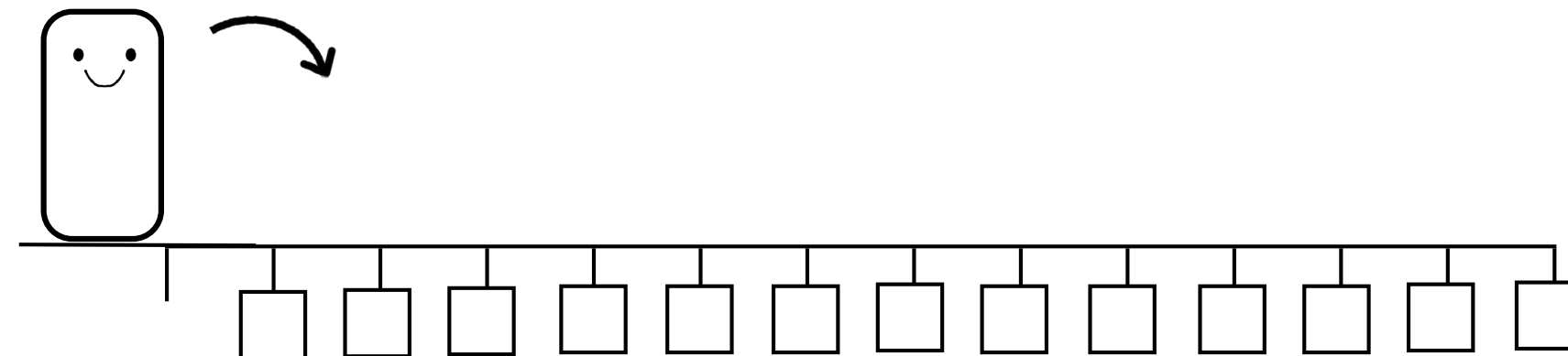
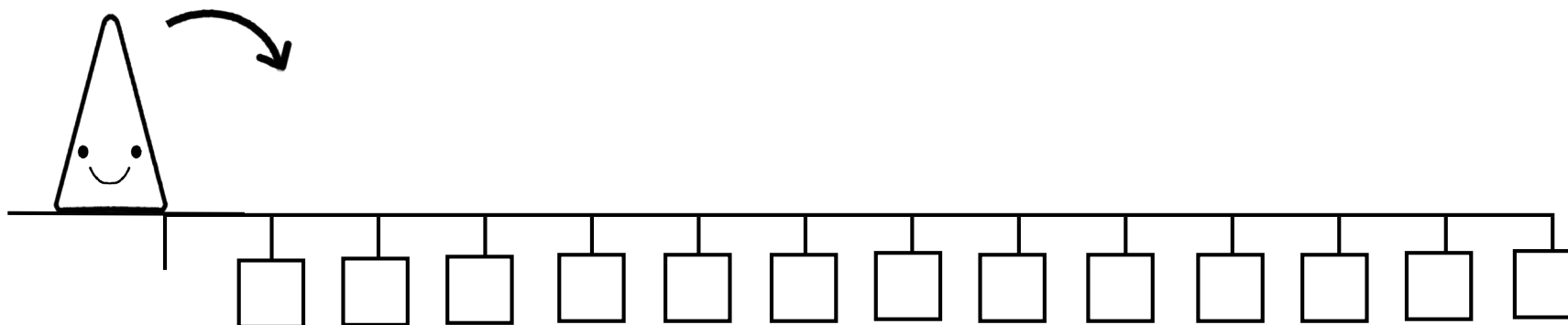
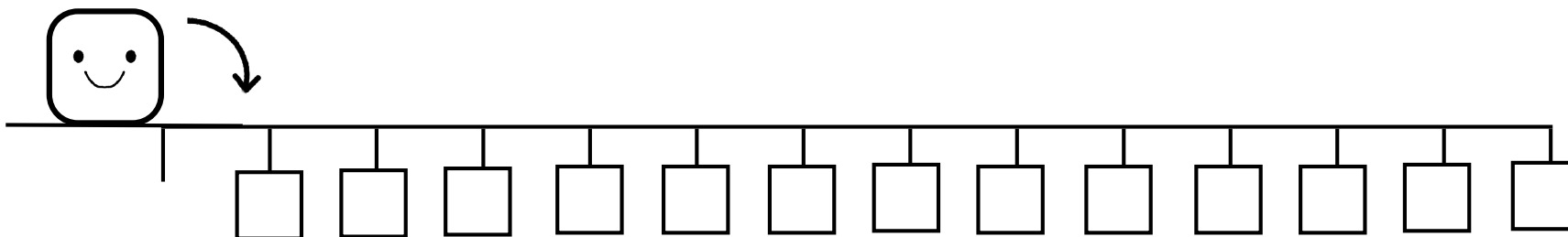

左端の形が4回コトンと倒しながら進みます。どもまで進みますか。その場所の箱に青色で○を書きましょう。

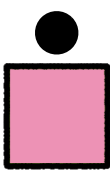
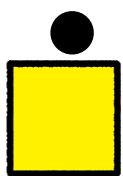
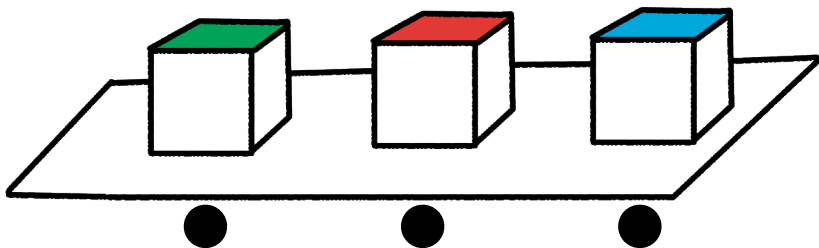
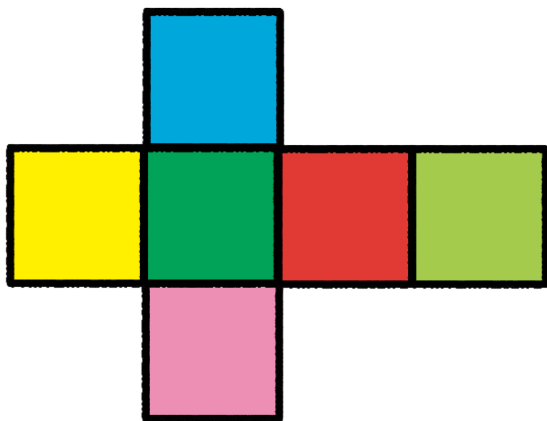

1 上の絵は色のついたサイコロの箱をひろげたものです。そのサイコロを紙の上に3つ置きました。上の色が絵のような時、紙に触れている所は何色ですか。線で結びましょう。

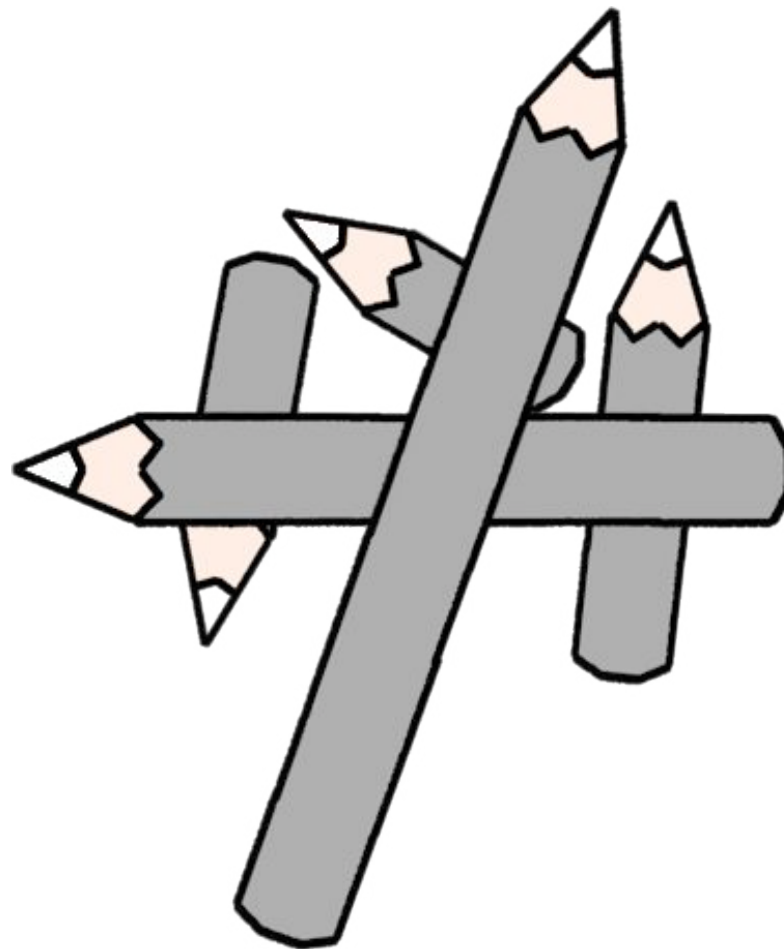

2 一番よく使った鉛筆の芯を赤色で、2番目に使わなかった鉛筆の芯を青色で塗りましょう。





「ちょっとこれ1枚やってみてプリントNo12」の解答

「ちょっとこれ1枚やってみてプリントNo12」

ブクくんがパズルを解きました。でもどうしても1つあります。そのパズルに黄色の○をつけてみましょう。

レインボー先生

「ちょっとこれ1枚やってみてプリントNo12」

右のパーツを組み立てて車の形を作りました。1つだけおかっぱズボンがあります。見つけて黄色の○をつけてみましょう。

レインボー先生

「ちょっとこれ1枚やってみてプリントNo12」

目黒からいるおまわりさんやアリスを助けるために道を通ります。道を通る順番の前後から足る数を数えたりはねの数を数えたりして道を通る順番をさがしていきましょう。

レインボー先生

「ちょっとこれ1枚やってみてプリントNo12」

ユアラくんが探しているパズルを2枚探して形を作りました。1つだけできない形があります。見つけて黄色の○をつけてみましょう。

レインボー先生

「ちょっとこれ1枚やってみてプリントNo12」

1 「ちらちら」を感じる顔はどれですか。緑色の○をつけてください。
 2 「パツパツ」を感じる顔はどれですか。緑色の○をつけてください。
 3 「何もない」を感じる顔はどれですか。緑色の○をつけてください。
 4 「騒がしい」を感じる顔はどれですか。緑色の○をつけてください。
 5 「静やか」を感じる顔はどれですか。緑色の○をつけてください。
 6 「高い」を感じる顔はどれですか。緑色の○をつけてください。
 7 「狭い」を感じる顔はどれですか。緑色の○をつけてください。
 8 「ゆるゆる」を感じる顔はどれですか。緑色の○をつけてください。

レインボー先生

「ちょっとこれ1枚やってみてプリントNo12」

左のラインを見て、一番長いものは一番大きな、2番目に長いものは2番目に大きな、というように数字の順番を見て黄色の線で結びましょう。

レインボー先生

「ちょっとこれ1枚やってみてプリントNo12」

左側の例の手本通りに右側で丁寧に書いてみましょう。

レインボー先生

解答省略
厳しく採点ね

「ちょっとこれ1枚やってみてプリントNo12」

左側の数字が順番に読めるようになります。どこまで読めますか。その場所の色に黄色の○をつけてみましょう。

レインボー先生

「ちょっとこれ1枚やってみてプリントNo12」

1 上側の数字の大きい順に色を塗るものとします。その数字の順番の上から順番に塗ります。
 2 一番長いものは一番大きな、2番目に長いものは2番目に大きな、というように数字の順番を見て黄色の線で結びましょう。

レインボー先生

